

**marantz®**

**AV8805**

# **HDMI 8K Upgrade** **Information**

**Read Me First**

ENGLISH

DEUTSCH

FRANÇAIS

ESPAÑOL

# Contents

- Read me first ..... 2
- Upgraded Features ..... 2
- Important post-upgrade notes..... 5
- Packing the product (US and Canada only) ..... 6

# Read me first

This document describes the details and important notes about the upgrade service.

## Upgraded Features

- **One HDMI input connector (HDMI IN 7) and two HDMI output connectors (HDMI OUT MONITOR 1 and 2) support 8K 60/50 Hz and 4K 120/100 Hz pass-through.**

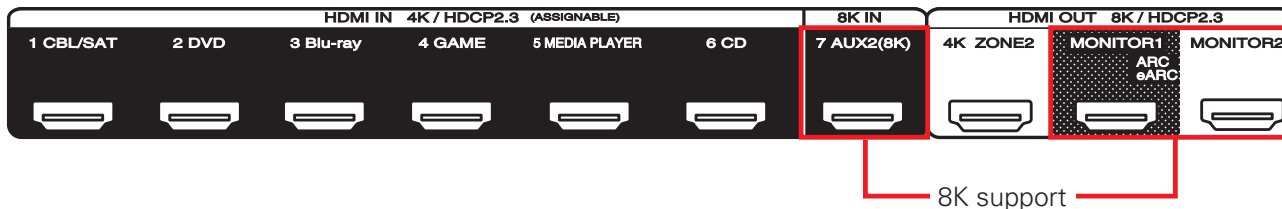

### NOTE

- The HDMI input 7 can not be selected for ZONE 2.
- **All HDMI input/output connectors support the HDR10+, Dynamic HDR, VRR (Variable Refresh Rate), QMS (Quick Media Switching), and QFT (Quick Frame Transport) functions.**
- **The copy protection standard HDCP 2.3 is supported.**

- **The HDMI input 7 will be assigned to “AUX2 (8K)” as a default input source.**

**NOTE**

- Along with the above, the unassigned HDMI input connector is changed from HDMI 7 to HDMI 6.

- **The following information will be displayed when “HDMI Signal Info.” or “HDMI Monitor 1 / HDMI Monitor 2” is selected in the setup menu.**

**8K signal / HDR10+ / Dynamic HDR / ALLM (All Low Latency Mode) /  
VRR (Variable Refresh Rate) / QMS (Quick Media Switching) /  
QFT (Quick Frame Transport) / eARC (Enhanced Audio Return Channel)**

- **The “4K Signal Format” in the setup menu will be renamed as “4K/8K Signal Format” and “8K Enhanced” mode will be newly added. Select “8K Enhanced” mode to allow 8K or 4K 120Hz pass-through.**

**NOTE**

- The default setting after the upgrade is changed from “Standard” to “Enhanced”.

- In the “Resolution” setting for i/p Scaler of the setup menu, the “8K” setting for 8K upscaling is added.

#### NOTE

- The “4K(60/50)” setting is integrated into the “4K” setting, the “1080p:24Hz” setting is integrated into the “1080p” setting, and the frame rate conversion function is removed.
- When powered ON, the front panel display shows “AV8805A” instead of “AV8805”. The added “A” means the product has been upgraded.



- Press INFO button on the remote control unit twice to display information about video input and output signals at the screen.

## Important post-upgrade notes

■ Once the upgrade is performed, the following settings will reset to factory default settings. The backup memory such as volume level will be erased as well. It is necessary to setup the product once again when the product is returned.

- Audyssey® Setup
- Speaker Config.
- Changing the “Smart Select Names”
- Network connection
- Last function memory
- Various settings using the custom installer
- All the other settings in the backup memory

### NOTE

- The “Save & Load” function does not work. The saved settings can not be restored once the upgrade is performed on the product.

■ The warranty period of the product is the same as before the upgrade.

■ If the upgrade is performed, the product cannot be returned to the state before the upgrade.

# Packing the product (US and Canada only)

---

Once you received an empty box, follow the instructions below to pack the product. It will help prevent damages during shipment.

## ■ Preparation

### ① Remove the left and right antennas on the rear panel.

Keep the antennas at home and attach them again to the product once the product is returned after the upgrade.

#### NOTE

- If the product is packed with the antennas attached, the antennas will be damaged.
- Also keep other accessories such as the remote control unit at home. They do not need to be shipped with the product.

### ② To protect the door during shipment, fix the door in place with tape.

To tape up the door, use the blue tape affixed to the provided product packing sheet.

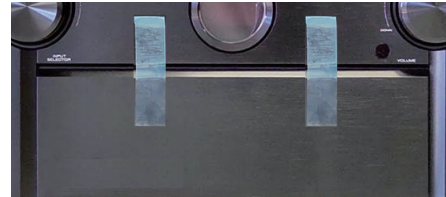

## ■ Packing

- ① **Wrap the product with the provided sheet as shown in the diagram.**

To tape up the product, use the yellow tape affixed to the provided product packing sheet.

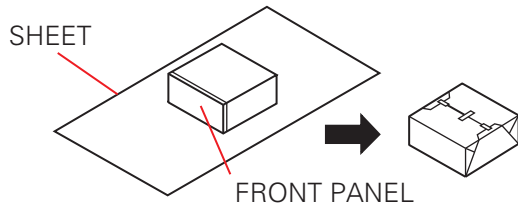

- ② **Set the bottom cushions (front/back) in the cardboard box in the orientation as shown in the diagram.**

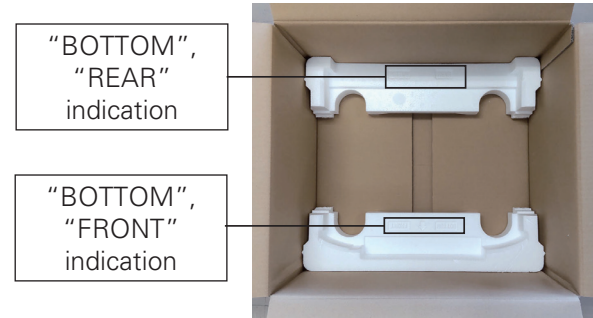



- ③ Place the product in the box with the front panel facing the "FRONT" cushion.



- ④ Set the top cushions (front/back) in the correct orientation.

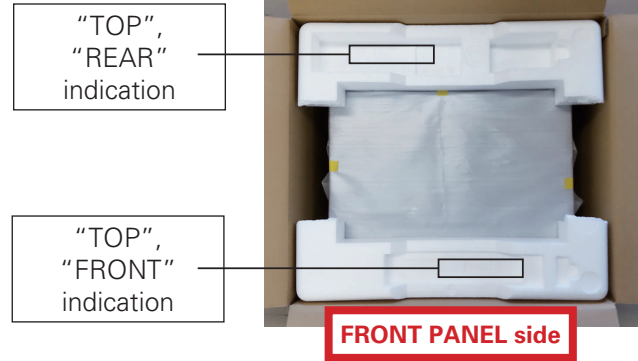

- ⑤ Close and tape the cardboard box for shipment. Follow the instructions from the servicer for shipment.

# Inhalt

Bitte zuerst lesen .....	2
Verbesserte Funktionen .....	2
Wichtige Hinweise nach dem Upgrade.....	5
Verpacken des Produkts (nur USA und Kanada).....	6

# Bitte zuerst lesen

Dieses Dokument beschreibt die Einzelheiten und wichtigen Hinweise zum Upgrade-Service.

## Verbesserte Funktionen

- Ein HDMI-Eingangsanschluss (HDMI IN 7) und zwei HDMI-Ausgangsanschlüsse (HDMI OUT MONITOR 1 und 2) unterstützen die Weiterleitung mit 8K 60/50 Hz und 4K 120/100 Hz.

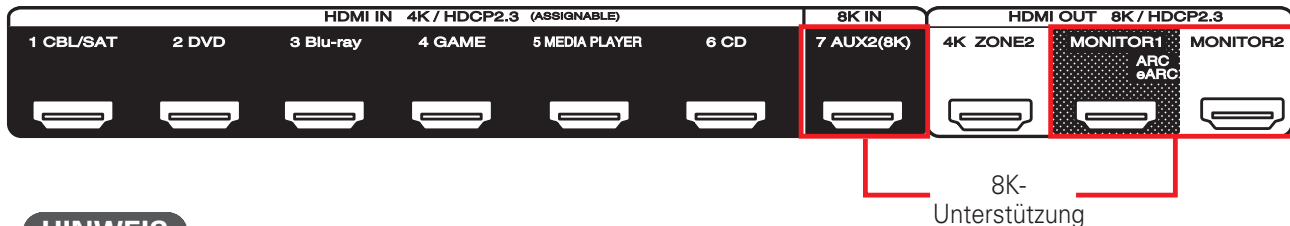

### HINWEIS

- Der HDMI-Eingang 7 kann für ZONE 2 nicht ausgewählt werden.
- Alle HDMI-Eingangs-/Ausgangsanschlüsse unterstützen die Funktionen HDR10+, dynamisches HDR, VRR (Variable Refresh Rate), QMS (Quick Media Switching) und QFT (Quick Frame Transport).
- Der Kopierschutzstandard HDCP 2.3 wird unterstützt.

- **Der HDMI-Eingang 7 wird "AUX2 (8K)" als Standard-Eingangsquelle zugewiesen.**

#### **HINWEIS**

- Gleichzeitig wird der nicht zugewiesene HDMI-Eingangsanschluss von HDMI 7 in HDMI 6 geändert.

- **Die folgenden Informationen werden angezeigt, wenn "HDMI-Signal-Info" oder "HDMI-Monitor 1 / HDMI-Monitor 2" im Einrichtungsmenü ausgewählt wird.**

**8K-Signal / HDR10+ / Dynamisches HDR / ALLM (All Low Latency Mode) / VRR (Variable Refresh Rate) / QMS (Quick Media Switching) / QFT (Quick Frame Transport) / eARC (Enhanced Audio Return Channel)**

- **Das "4K Signal Format" im Einrichtungsmenü wird in "4K/8K Signal Format" umbenannt und der Modus "8K Erweitert" wird neu hinzugefügt. Wählen Sie den Modus "8K Erweitert" aus, um eine Weiterleitung mit 8K oder 4K 120Hz zu ermöglichen.**

#### **HINWEIS**

- Die Standardeinstellung nach dem Upgrade wird von "Standard" in "Erweitert" geändert.

- Unter der Einstellung **“Auflösung”** für i/p-Skalierer im Einrichtungsmenü wird die Einstellung **“8K”** für 8K-Aufwärtsskalierung hinzugefügt.

#### HINWEIS

- Die Einstellung **“4K(60/50)”** wird in die Einstellung **“4K”** integriert, die Einstellung **“1080p:24Hz”** wird in die Einstellung **“1080p”** integriert und die Funktion zur Umwandlung der Bildrate wird entfernt.
- Beim Einschalten zeigt das Display an der Vorderseite **“AV8805A”** anstelle von **“AV8805”** an. Das hinzugefügte **“A”** bedeutet, dass das Produkt ein Upgrade erhalten hat.



- Drücken Sie zweimal die INFO-Taste auf der Fernbedienung, um Informationen zu den Videoeingangs- und Videoausgangssignalen auf dem Bildschirm anzuzeigen.

## Wichtige Hinweise nach dem Upgrade

- **Sobald das Upgrade durchgeführt wurde, werden die folgenden Einstellungen auf die Werkseinstellungen zurückgesetzt. Der Backup-Speicher, wie z. B. der Lautstärkepegel, wird ebenfalls gelöscht. Das Produkt muss noch einmal eingerichtet werden, wenn Sie das Produkt zurückerhalten haben.**
  - **Audyssey®-Einmessung**
  - **Lautspr.-Konfig.**
  - **Ändern der "Smart Select-Namen"**
  - **Netzwerkverbindung**
  - **Speicher der letzten Funktion**
  - **Verschiedene Einstellungen mit dem benutzerdefinierten Installationsprogramm**
  - **Alle anderen Einstellungen im Backup-Speicher**

### HINWEIS

- Die Funktion "Konfig. speich./laden" funktioniert nicht. Die gespeicherten Einstellungen können nicht wiederhergestellt werden, sobald das Upgrade auf dem Produkt durchgeführt wurde.
- **Der Garanzzeitraum des Produkts ist derselbe wie vor dem Upgrade.**
- **Wenn das Upgrade durchgeführt wurde, kann das Produkt nicht in den Zustand vor dem Upgrade zurückversetzt werden.**

# Verpacken des Produkts (nur USA und Kanada)

---

Sobald Sie einen leeren Karton erhalten haben, befolgen Sie zum Verpacken des Produkts die nachstehenden Anweisungen. Das hilft dabei, Schäden beim Transport zu vermeiden.

## ■ Vorbereitung

### ① Entfernen Sie die linke und rechte Antenne an der Rückseite.

Bewahren Sie die Antennen zuhause auf und bringen Sie sie wieder am Produkt an, sobald Sie das Produkt nach dem Upgrade zurückerhalten haben.

#### HINWEIS

- Wenn das Produkt mit angebrachten Antennen verpackt wird, werden die Antennen beschädigt.
- Bewahren Sie auch anderes Zubehör, wie z. B. die Fernbedienung, zuhause auf. Es muss nicht mit dem Produkt versandt werden.

### ② Um die Klappe während des Transports zu schützen, fixieren Sie sie anschließend mit Klebeband.

Verwenden Sie zum Zukleben der Klappe das blaue Klebeband, das auf dem mitgelieferten Produktverpackungsblatt angebracht ist.

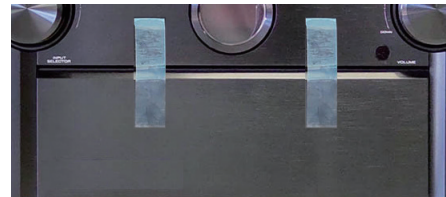

## ■ Verpacken

- ① **Umwickeln Sie das Produkt mit der mitgelieferten Folie, wie in der Abbildung gezeigt.**

Verwenden Sie zum Zukleben des Produkts das gelbe Klebeband, das auf dem mitgelieferten Produktverpackungsblatt angebracht ist.

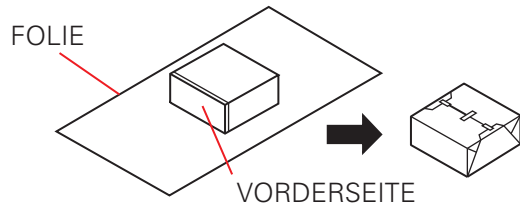

- ② **Legen Sie die Bodenpolsterungen (vorne/hinten) so ausgerichtet in den Karton, wie es in der Abbildung gezeigt wird.**

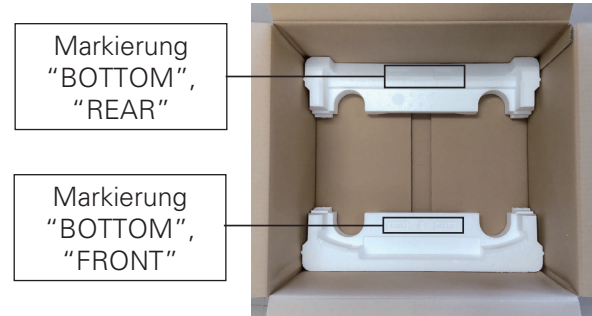



- ③ Legen Sie das Produkt so in den Karton, dass die Vorderseite in Richtung der "FRONT"-Polsterung weist.



- ④ Legen Sie die oberen Polsterungen (vorne/hinten) in der richtigen Ausrichtung hinein.



- ⑤ Schließen Sie den Karton und kleben Sie ihn für den Versand mit Klebeband zu. Befolgen Sie für den Versand die Anweisungen des Versanddienstleisters.

# Contents

Lisez-moi en premier.....	2
Caractéristiques de la mise à niveau .....	2
Remarques importantes après la mise à niveau .....	5
Emballage du produit (États-Unis et Canada uniquement).....	6

# Lisez-moi en premier

Ce document décrit les détails et les notes importantes concernant le service de mise à niveau.

## Caractéristiques de la mise à niveau

- Un connecteur d'entrée HDMI (HDMI IN 7) et deux connecteurs de sortie HDMI (HDMI OUT MONITOR 1 et 2) prennent en charge le pass-through 8K 60/50 Hz et 4K 120/100 Hz.

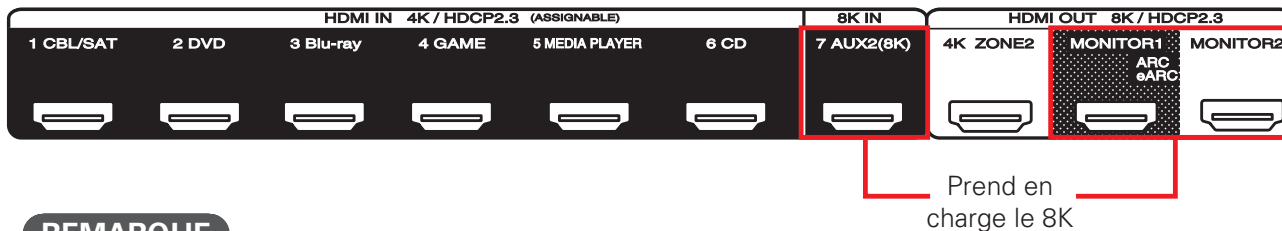

### REMARQUE

- L'entrée HDMI 7 ne peut pas être sélectionnée pour la ZONE 2.
- Tous les connecteurs d'entrée/sortie HDMI prennent en charge les fonctions HDR10+, HDR dynamique, VRR (Variable Refresh Rate), QMS (Quick Media Switching) et QFT (Quick Frame Transport).
- La norme de protection contre la copie HDCP 2.3 est prise en charge.

- **L'entrée HDMI 7 sera assignée à "AUX2 (8K)" comme source d'entrée par défaut.**

#### **REMARQUE**

- En plus de ce qui précède, le connecteur d'entrée HDMI non attribué passe de HDMI 7 à HDMI 6.

- **Les informations suivantes s'affichent lorsque "Infos signal HDMI" ou "Moniteur HDMI 1 / Moniteur HDMI 2" est sélectionné dans le menu de configuration.**

**Signal 8K / HDR10+ / HDR dynamique / ALLM (All Low Latency Mode) / VRR (Variable Refresh Rate) / QMS (Quick Media Switching) / QFT (Quick Frame Transport) / eARC (Enhanced Audio Return Channel)**

- **Le "Format signal 4K" dans le menu de configuration sera renommé "Format signal 4K/8K" et le mode "8K Amélioré" sera ajouté. Sélectionnez le mode "8K Amélioré" pour permettre la transmission de signaux 8K ou 4K 120 Hz.**

#### **REMARQUE**

- Le réglage par défaut après la mise à niveau passe de "Standard" à "Amélioré".

- Dans le réglage “Résolution” pour convertisseur i/p du menu de configuration, le réglage “8K” pour la mise à l'échelle 8K est ajouté.

#### REMARQUE

- Le réglage “4K(60/50)” est intégré au réglage “4K”, le réglage “1080p:24Hz” est intégré au réglage “1080p”, et la fonction de conversion de la fréquence d'images est supprimée.
- Lors de la mise sous tension, l'écran du panneau avant affiche “AV8805A”, au lieu de “AV8805”. Le “A” ajouté signifie que le produit a été mis à niveau.



- Appuyez deux fois sur le bouton INFO de l'unité de commande à distance pour afficher à l'écran des informations sur les signaux d'entrée et de sortie vidéo.

## Remarques importantes après la mise à niveau

- Une fois la mise à niveau effectuée, les réglages suivants seront réinitialisés aux réglages d'usine par défaut. La mémoire de sauvegarde, telle que le niveau de volume, sera également effacée. Il est nécessaire de configurer à nouveau le produit lorsqu'il est retourné.
  - Conf. Audyssey®
  - Config. enceintes
  - Changement des "Noms sélect. choix "
  - Connexion réseau
  - Fonction dernière mémoire
  - Divers réglages à l'aide de l'installateur personnalisé.
  - Tous les autres réglages de la mémoire de sauvegarde.

### REMARQUE

- La fonction "Sauveg. & charger" n'est pas opérationnelle. Les réglages sauvegardés ne peuvent pas être restaurés une fois la mise à niveau effectuée sur le produit.
- La période de garantie du produit est la même qu'avant la mise à niveau.
- Si la mise à niveau est effectuée, le produit ne peut pas être remis dans l'état où il était avant la mise à niveau.

# Emballage du produit (États-Unis et Canada uniquement)

Une fois que vous avez reçu une boîte vide, suivez les instructions ci-dessous pour emballer le produit. Cela permettra d'éviter tout dommage pendant l'expédition.

## ■ Préparation

### ① Retirez les antennes gauche et droite du panneau arrière.

Conservez les antennes à la maison et fixez-les à nouveau au produit une fois celui-ci retourné après la mise à niveau.

#### REMARQUE

- Si le produit est emballé avec les antennes attachées, les antennes seront endommagées.
- Conservez également les autres accessoires, tels que l'unité de commande à distance, chez vous. Il n'est pas nécessaire de les expédier avec le produit.

### ② Pour protéger la porte pendant le transport, fixez-la en place avec du ruban adhésif.

Pour fixer la porte avec du ruban adhésif, utilisez le ruban adhésif bleu apposé sur la feuille d'emballage du produit fourni.

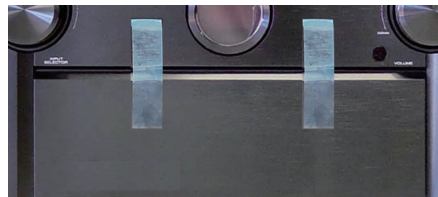

## ■ Emballage

- ① **Emballez le produit avec la feuille fournie comme indiqué sur le schéma.**

Pour fixer le produit, utilisez le ruban adhésif jaune apposé sur la feuille d'emballage du produit fourni.

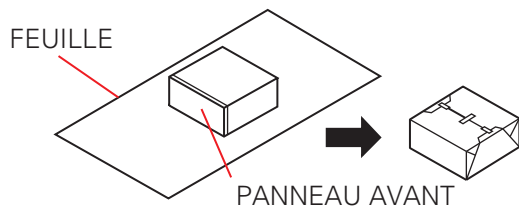

- ② **Placez les coussins du bas (avant/ arrière) dans le carton en respectant l'orientation indiquée sur le schéma.**

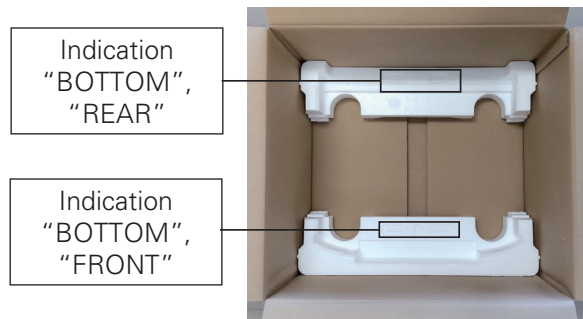



- ③ Placez le produit dans le carton avec le panneau frontal face au coussin "FRONT".



- ④ Placez les coussins supérieurs (avant/ arrière) dans l'orientation correcte.

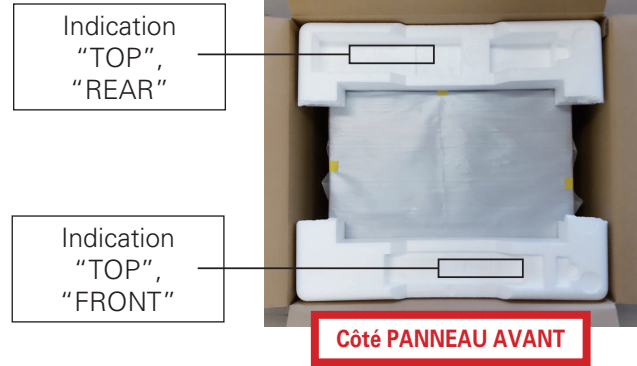

- ⑤ Fermez et scotchez la boîte en carton pour l'expédition. Suivez les instructions du réparateur pour l'expédition.

# Contenido

Lea esto primero.....	2
Funciones actualizadas.....	2
Notas importantes a tener en cuenta tras la actualización.....	5
Embalaje del producto (solo EE. UU y Canadá) .....	6

# Lea esto primero

En este documento se describen los detalles y notas importantes sobre el servicio de actualización.

## Funciones actualizadas

- Un conector de entrada HDMI (HDMI IN 7) y dos conectores de salida HDMI (HDMI OUT MONITOR 1 y 2) admiten un paso fuente de 8K 60/50 Hz y 4K 120/100 Hz.

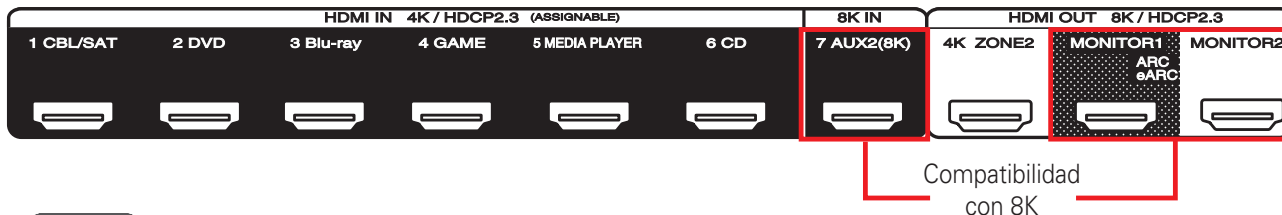

### NOTA

- La entrada HDMI 7 no puede seleccionarse para ZONE 2.
- Todos los conectores de entrada/salida HDMI admiten las funciones HDR10+, HDR dinámico, VRR (Variable Refresh Rate), QMS (Quick Media Switching) y QFT (Quick Frame Transport).
- Se admite la norma de protección contra copia HDCP 2.3.

- **La entrada HDMI 7 se asignará a “AUX2 (8K)” como fuente de entrada predeterminada.**

**NOTA**

- Además de lo anterior, el conector de entrada HDMI no asignado se cambia de HDMI 7 a HDMI 6.

- **La información siguiente se mostrará cuando “Info. de señal HDMI” o “Monitor HDMI 1 / Monitor HDMI 2” se seleccione en el menú de configuración.**

**Señal 8K / HDR10+ / HDR dinámico / ALLM (All Low Latency Mode) / VRR (Variable Refresh Rate) / QMS (Quick Media Switching) / QFT (Quick Frame Transport) / eARC (Enhanced Audio Return Channel)**

- **En el menú de configuración, el formato “Formato de señal 4K” pasará a llamarse “Formato de señal 4K/8K”, y se añadirá el modo “8K Mejorado”. Seleccione el modo “8K Mejorado” para permitir el paso fuente de 8K o 4K 120 Hz.**

**NOTA**

- Tras la actualización, el ajuste predeterminado cambia de “Estándar” a “Mejorado”.

- En el ajuste “Resolución” del escalador de i/p en del menú de configuración, se añade el ajuste “8K” para el escalado 8K.

#### NOTA

- El ajuste “4K(60/50)” se integra dentro del ajuste “4K”, el ajuste “1080p:24Hz” se integra dentro del ajuste “1080p”, y la función de conversión de velocidad de cuadro se elimina.
- Al encenderse, la pantalla del panel delantero muestra “AV8805A”, en lugar de “AV8805”. La “A” añadida significa que el producto se ha actualizado.



- Pulse dos veces el botón INFO en el mando a distancia para mostrar en pantalla la información relativa a las señales de entrada y salida de vídeo.

## Notas importantes a tener en cuenta tras la actualización

- **Tras realizar la actualización, los ajustes siguientes se restablecerán a la configuración de fábrica. La memoria de respaldo, como el nivel de volumen, también se borrará. Una vez actualizado el producto, es necesario configurarlo de nuevo.**
  - **Config Audyssey®**
  - **Config. Altavoz**
  - **Cambio de los “Selec. intel. Nombres”**
  - **Conexión de red**
  - **Memoria de última función**
  - **Ajustes diversos utilizando el instalador personalizado**
  - **Todos los demás ajustes de la memoria de respaldo**

### NOTA

- La opción “Guardar y cargar” no funciona. Una vez actualizado el producto, los ajustes guardados no pueden restablecerse.
- **El periodo de garantía del producto es el mismo que antes de la actualización.**
- **Si se lleva a cabo la actualización, el producto no puede devolverse al estado previo a la actualización.**

# Embalaje del producto (solo EE. UU y Canadá)

---

Una vez haya recibido una caja vacía, siga las instrucciones indicadas a continuación para embalar el producto. Esto ayudará a evitar que se produzcan daños durante el transporte.

## ■ Preparación

### ① Retire las antenas izquierda y derecha en el panel trasero.

Guarde las antenas en casa e instálaslas de nuevo en el producto una vez que este haya vuelto tras la actualización.

#### NOTA

- Si el producto se embala con las antenas instaladas, estas se dañarán.
- Guarde también en casa otros accesorios como el mando a distancia. No necesitan enviarse con el producto.

### ② Para proteger la puerta durante el transporte, fíjela con cinta adhesiva.

Para fijar la puerta con cinta adhesiva, utilice la cinta azul adjuntada a la capa protectora proporcionada para el embalaje del producto.

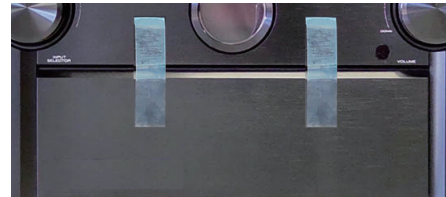

## ■ Embalaje

- ① **Envuelva el producto con la capa protectora proporcionada, tal como se indica en el diagrama.**

Para envolver el producto con cinta adhesiva, utilice la cinta amarilla adjuntada a la capa protectora proporcionada para el embalaje del producto.

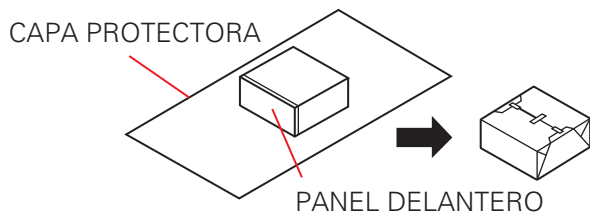

- ② **Coloque los acolchados inferiores (delantero/trasero) dentro de la caja de cartón en el sentido que se indica en el diagrama.**

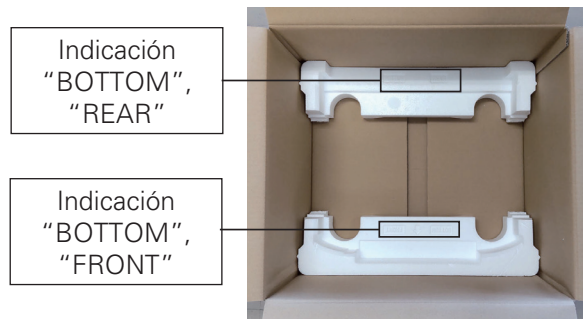



- ③ Coloque el producto en la caja con el panel delantero orientado hacia el acolchado "FRONT".



- ④ Coloque los acolchados superiores (delantero/trasero) en el sentido correcto.



- ⑤ Cierre y precinte con cinta la caja de cartón para su transporte. Siga las instrucciones del servicio de asistencia en lo relativo al transporte.





**[www.marantz.com](http://www.marantz.com)**

You can find your nearest authorized distributor or dealer on our website.

**marantz**<sup>®</sup> is a registered trademark.